

SWN-KPD

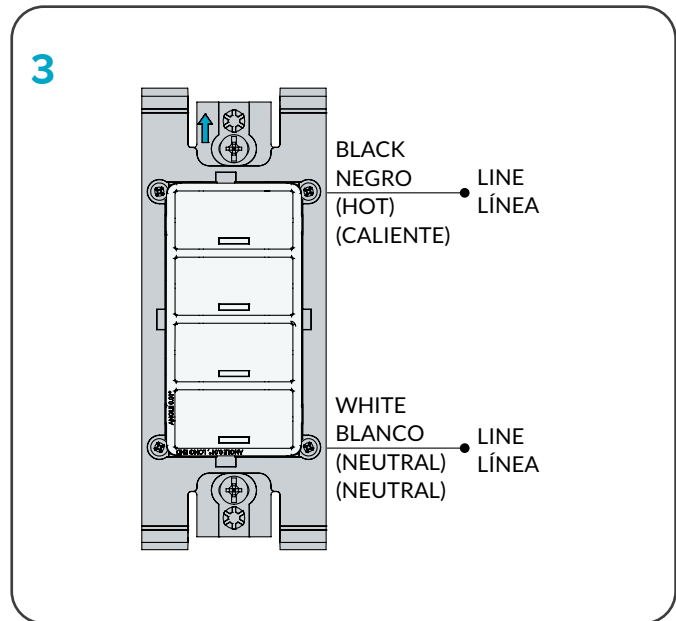

SWN-KPD

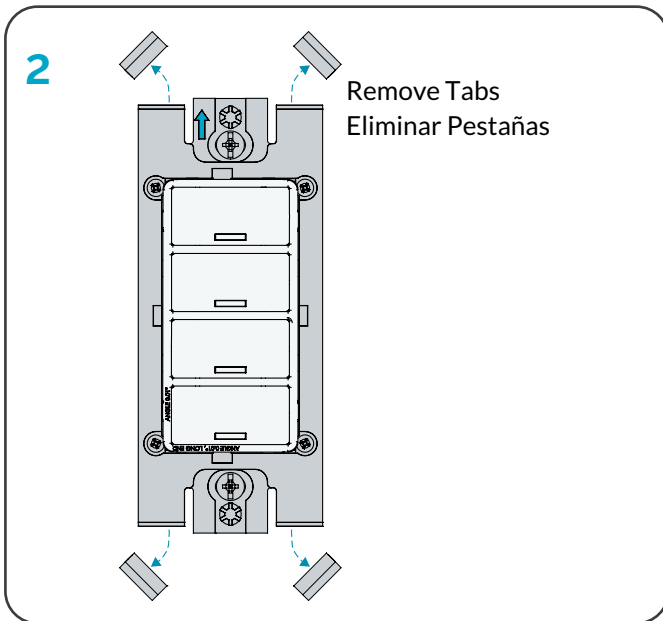
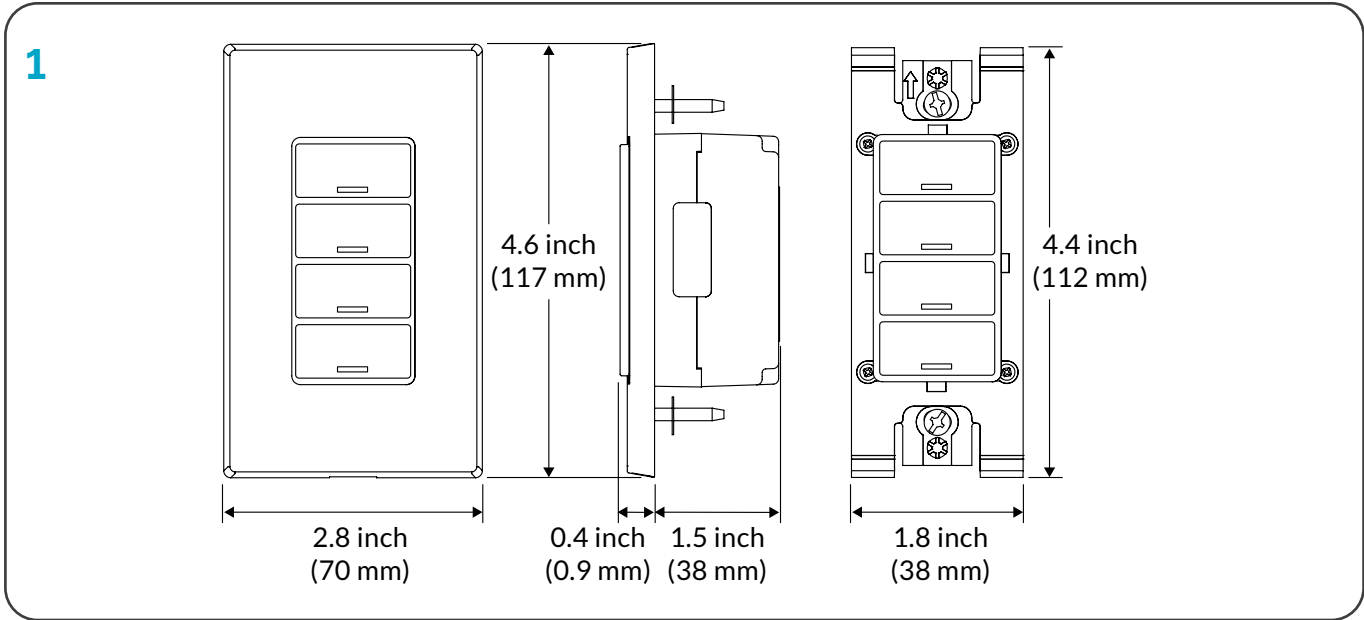
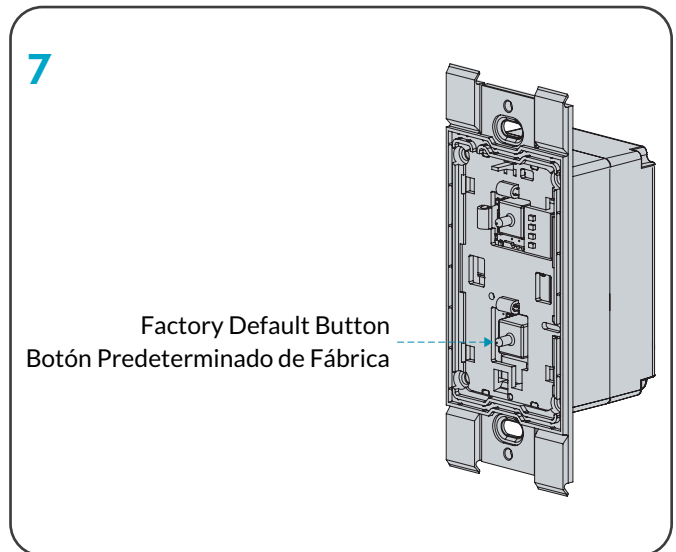
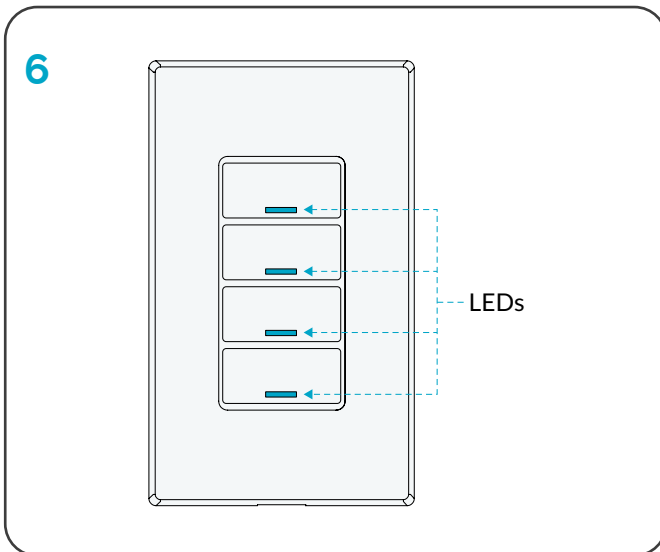
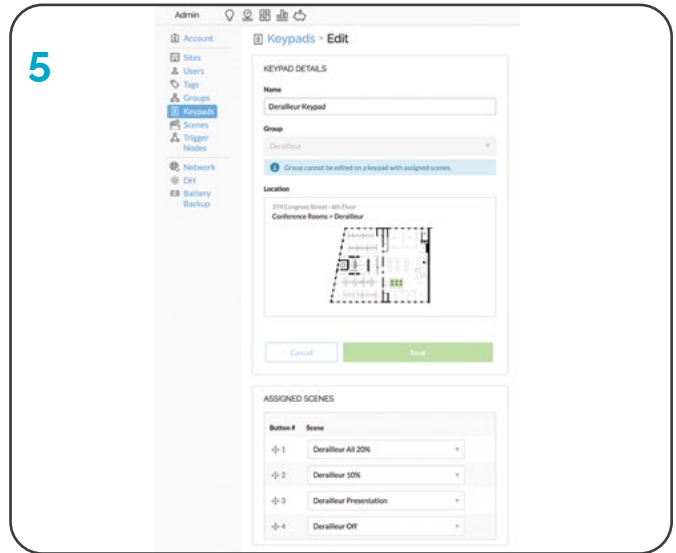
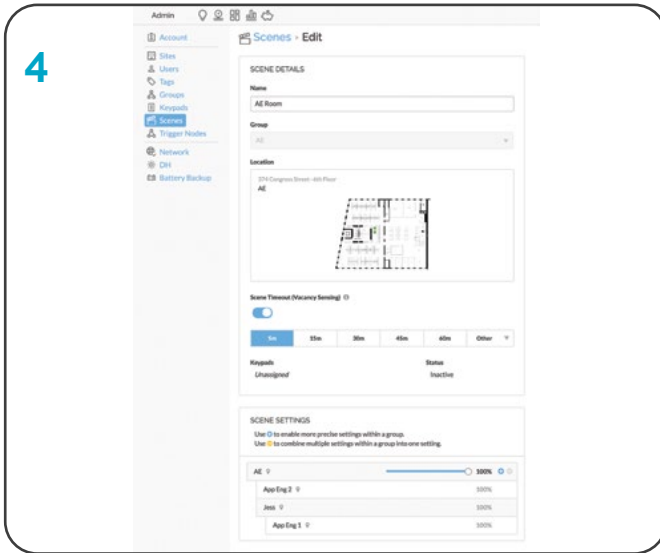

PRODUCT SAFETY

When using electrical equipment, basic safety precautions should always be followed, including the following:



READ THESE INSTRUCTIONS BEFORE USING THIS PRODUCT.



To avoid fire, shock, or death; Turn off power at circuit breaker or fuse and test that power is off before wiring!



To be installed and/or used in accordance with appropriate electrical codes and regulations.



If you are unsure about any part of these instructions, consult an electrician.



Use this device with copper or copper clad wire only.



Use of metal wall plates requires installation into a metal wall box connected to an earth-ground.



For indoor applications only.



SAVE THESE INSTRUCTIONS.

GETTING STARTED

How to Use This Guide

The SWN-KPD is designed to be used with SiteWorx® Tune to control multiple Lightelligence® enabled luminaires and sensors within a room.

- Installs into standard wall boxes.
- May be multi-ganged.
- Multiple devices may be used within the same room for control from multiple locations.
- Each room requires at least one Room Controller.

INSTALLATION

- 1 Review the SWN-KPD dimensional drawings (**Illustration 1**).
- 2 Turn off power at circuit breaker or fuse and test that power is off before wiring!
- 3 If using screw type wallplate remove tabs (**Illustration 2**).
- 4 Remove 0.75 inch (19 mm) of insulation from each wire lead and connect per diagram. After all connections have been made, ensure that all wire connectors are firmly attached and there is no exposed copper (**Illustration 3**).
- 5 Gently place wires and device into wall box and secure with mounting screws.

CONFIGURATION AND PROGRAMMING

When the keypad is commissioned and uploaded, it will become available to SiteWorx Tune Admin Console.

Clicking on the Scenes option displays the Scene Library, which lists all of the Active and Inactive Scenes set up in SiteWorx. From this menu, users can delete a scene, edit an existing scene, or create a new scene.

How to Create a New Scene

- 1 Open the Administration Console, and click on the Scenes icon (**Illustration 4**).
 - 2 In the Scenes Library, click the New Scene button.
 - 3 In the Name field, type in a name for the Scene.
 - 4 In the Group drop-down menu, select the group that Scene controls.
 - 5 Select whether the Scene needs to have a Scene Timeout (Vacancy Sensing) setting.
 - If Vacancy is enabled, then select the Timeout setting.
- Note:** Scene Timeout (Vacancy Sensing) is the amount of time for which the Scene remains active after the Scene's group does not sense occupancy. If no Scene Timeout is configured, scenes must be deactivated by pressing the Scene's assigned button.
- 6 Click the Save button to set the Scene settings.
 - 7 Once the Scene is saved, scene settings are available for configuration.
 - 8 Use the Scene Settings configuration tool to configure more granular settings across the target group.

Note: SiteWorx compatible keypads accommodate 1 scene per keypad button, so we suggest creating four unique scenes for the specific group or area you intend to control via the keypad locally. Once Scenes have been created, they can be linked to a keypad.

How to Assign Scenes

Once a SiteWorx compatible keypad is uploaded to SiteWorx, and a user has created a set of scenes (4 scenes), those scenes can be assigned to a keypad's buttons.

- 1 Open the Administration Console, and click on the Keypads icon (**Illustration 5**).
- 2 Click the target Keypad from the list.
- 3 Assign the corresponding Group from the drop-down that matches the Group you assigned to the desired Scenes.
- 4 Using the Assigned Scenes menu, configure each Keypad button with the desired Scene from the drop-down.

Note: A Group cannot be edited on a keypad with assigned scenes.

- 5 To assign a new Scene to a Keypad button, simply hover over the right side of the Scene and click the red "X".

Factory Default Settings

The room controller can be restored to factory default settings by pushing and holding any button for 10 seconds when the station is powered up. During the restore process, all LED's on the station will be blinking at you rapidly (**Illustration 6**).







Note: Factory default button is located under the buttons on the PCB. To access, the plate and button assembly needs to be removed (**Illustration 7**).

SEGURIDAD DEL PRODUCTO

A la hora de utilizar dispositivos eléctricos, siempre deben respetarse unas medidas de seguridad mínimas, entre las que se incluyen las siguientes:



LEA ESTAS INSTRUCCIONES ANTES DE USAR EL PRODUCTO.

-  Para evitar incendios, descargas eléctricas o la muerte; ¡Apague la energía en el disyuntor o fusible y pruebe que la energía esté apagada antes de realizar el cableado!
-  Para ser instalado y / o usado de acuerdo con los códigos y regulaciones eléctricos apropiados.
-  Si no está seguro de alguna parte de estas instrucciones, consulte a un electricista.
-  Utilice este dispositivo con cobre o revestido de cobre alambre solamente.
-  El uso de placas de pared de metal requiere la instalación en una caja de pared de metal conectada a una toma de tierra.
-  Solo para aplicaciones en interiores.



CONSERVE ESTAS INSTRUCCIONES.

GUÍA DE INICIO

Cómo utilizar esta guía

El SWN-KPD está diseñado para usarse con SiteWorx® Tune para controlar múltiples luminarias y sensores habilitados para Lightelligence® dentro de una habitación.

- Se instala en cajas de pared estándar.
- Puede ser de varios grupos.
- Se pueden usar varios dispositivos dentro de la misma habitación para controlar desde múltiples ubicaciones.
- Cada habitación requiere al menos un controlador de habitación.

INSTALACIÓN

- 1** Revise los dibujos dimensionales de SWN-KPD (**Ilustración 1**).
- 2** ¡Apague la energía en el disyuntor o fusible y pruebe que la energía esté apagada antes de realizar el cableado!
- 3** Si usa una placa de pared tipo tornillo, retire las pestañas (**Ilustración 2**).
- 4** Retire 0.75 pulgadas (19 mm) de aislamiento de cada cable y conéctelos según el diagrama. Una vez realizadas todas las conexiones, asegúrese de que todos los conectores de cables estén firmemente conectados y que no haya cobre expuesto (**Ilustración 3**).
- 5** Coloque suavemente los cables y el dispositivo en la caja de pared y asegúrelos con tornillos de montaje.

CONFIGURACIÓN Y PROGRAMACIÓN

Cuando el teclado se ponga en servicio y se cargue, estará disponible para la Consola de administración de SiteWorx Tune.

Al hacer clic en la opción Escenas, se muestra la biblioteca de escenas, que enumera todas las escenas activas e inactivas configuradas en SiteWorx. Desde este menú, los usuarios pueden eliminar una escena, editar una escena existente o crear una nueva escena.

Cómo Crear una Nueva Escena

- 1** Abra la Consola de administración y haga clic en el Icono de escenas (**Ilustración 4**).
 - 2** En la biblioteca de escenas, haga clic en el botón Nueva escena.
 - 3** En el campo Nombre, escriba un nombre para la escena.
 - 4** En el menú desplegable Grupo, seleccione el grupo que controla Escena.
 - 5** Seleccione si la escena debe tener un ajuste de tiempo de espera de escena (detección de vacantes).
 - Si la vacante está habilitada, seleccione el Configuración de tiempo de espera.
- Nota:** El tiempo de espera de la escena (detección de vacantes) es la cantidad de tiempo durante el cual la escena permanece activa después de que el grupo de la escena no detecta la ocupación. Si no se configura el tiempo de espera de la escena, las escenas deben desactivarse presionando el botón asignado a la escena.
- 6** Haga clic en el botón Guardar para establecer la configuración de la escena.

- Una vez que se guarda la escena, la configuración de la escena está disponible para la configuración.
- Utilice la herramienta de configuración Scene Settings para configurar ajustes más granulares en todo el grupo de destino.

Nota: Los teclados compatibles con SiteWorx tienen capacidad para 1 escena por botón del teclado, por lo que sugerimos crear cuatro escenas únicas para el grupo o área específica que desea controlar a través del teclado localmente. Una vez creadas las escenas, se pueden vincular a un teclado.

Cómo Asignar Escenas

Una vez que se carga un teclado compatible con SiteWorx en SiteWorx, y un usuario ha creado un conjunto de escenas (4 escenas), esas escenas se pueden asignar a los botones de un teclado.

- Abra la Consola de administración y haga clic en el icono de teclados (**Ilustración 5**).
 - Haga clic en el teclado de destino de la lista.
 - Asigne el grupo correspondiente del menú desplegable que coincida con el grupo que asignó a las escenas deseadas.
 - Usando el menú de Escenas Asignadas, configure cada botón del Teclado con la Escena deseada de la desplegable.
- Nota:** No se puede editar un Grupo en un teclado con escenas asignadas.
- Para asignar una nueva escena a un botón del teclado, simplemente coloque el cursor sobre el lado derecho de la escena y haga clic en la "X" roja.

Configuración Predeterminada de Fábrica

El controlador de habitación se puede restaurar a la configuración predeterminada de fábrica presionando y manteniendo presionado cualquier botón durante 10 segundos cuando la estación está encendida. Durante el proceso de restauración, todos los LED de la estación parpadearán rápidamente (**Ilustración 6**).

Nota: El botón predeterminado de fábrica se encuentra debajo de los botones en la PCB. Para acceder, es necesario quitar el conjunto de placa y botón (**Ilustración 7**).